

// **Novità: Portone sezionale in alluminio per un'esclusiva
realizzazione della facciata**



Portoni sezionali per il garage

Giorno dopo giorno più comfort e più sicurezza







Caratteristiche di qualità Hörmann	4
Vantaggi del tipo di costruzione	6
Portoni sezionali automatici	8
Esclusiva Hörmann	10
Ristrutturazione	12
Portoni in acciaio monoparete ed isolati	14
Portoni d'autore in acciaio	30
Portoni per realizzazione a cura del cliente	32
Portoni in legno	34
Portoni d'autore in legno	36
Panoramica dei modelli di portoni sezionali e porte pedonali laterali abbinabili	38
Vasta varietà di colori	42
Superfici	44
Gamma finestre	46
Maniglie, serrature	48
Porte pedonali laterali	50
Porte pedonali inserite	52
Motorizzazioni per porte da garage	54
Accessori per la motorizzazione	56
Caratteristiche legate alla sicurezza	60
Caratteristiche prestazionali	62
Dimensioni standard, misure d'ingombro	64
Panoramica porte per l'abitazione	70

Ulteriori informazioni relative ai portoni sezionali da garage e ad altri prodotti di qualità Hörmann sono disponibili al sito: www.hoermann.com.

I portoni e le porte raffigurati in questo opuscolo sono talvolta dotati di accessori speciali e non sempre corrispondono all'equipaggiamento standard.

Per motivi di stampa, le riproduzioni dei colori non sono esattamente identiche alla reale tonalità.

Diritti d'autore riservati. Riproduzione, anche se parziale, solo previa nostra autorizzazione. La Ditta si riserva la facoltà di apportare modifiche al prodotto.

Foto: Hörmann, K. Ortmeier

„Una buona reputazione bisogna guadagnarsela.”

August Hörmann, fondatore della ditta, 1886–1944



Un nome, una promessa

Potete confidare nella qualità del marchio Hörmann

Oggi il marchio Hörmann è una vera garanzia di qualità. L'impresa familiare, con alle spalle oltre 50 anni di esperienza nella produzione di porte, portoni e sistemi di chiusura e con ca. 13 milioni di modelli venduti, è diventata azienda leader del mercato nonchè la numero 1 in Europa fra i produttori del settore. Un successo che si traduce nell'acquisto sicuro di un portone sezionale Hörmann.

Tutto da un unico fornitore per una qualità senza compromessi

Made in Germany

Tutti i componenti dei portoni e delle motorizzazioni sono frutto della ricerca Hörmann e vengono prodotti nei nostri stabilimenti. Il personale Hörmann, altamente qualificato, lavora intensamente per creare nuovi prodotti, perfezionare e migliorare continuamente i particolari. Così nascono brevetti e prodotti unici sul mercato. I test prolungati eseguiti in condizioni reali generano i presupposti per i prodotti di serie ben sperimentati di qualità Hörmann.

Qualità del marchio certificata

I portoni e le motorizzazioni Hörmann sono perfettamente abbinati l'uno all'altra e, per la Vostra sicurezza, collaudati e certificati da riconosciuti enti di certificazione indipendenti. Sono prodotti in conformità a quanto prescritto dal sistema di qualità UNI ISO 9001 e soddisfano tutti i requisiti della norma UNI EN 13241-1. Per ulteriori particolari relativi all'argomento sicurezza vogliate consultare le pagine 58-59.

Agire nel rispetto dell'ambiente

Hörmann utilizza processi produttivi non inquinanti, non solo per la schiumatura con poliuretano espanso privo di Cfc, ma anche per la verniciatura dei portoni. Con un modernissimo impianto di depurazione dell'aria il fabbisogno energetico si riduce enormemente.



Prestazione eccellente a lungo termine

Grazie ad eccellenti soluzioni tecnologiche e una gestione della qualità senza compromessi, Hörmann offre una garanzia di 10 anni su tutti i portoni sezionali e 5 anni sulle proprie motorizzazioni.



* Le condizioni di garanzia dettagliate sono disponibili in Internet all'indirizzo: www.hoermann.com.





Aprite le porte ai vantaggi Hörmann

Adatti a qualsiasi garage i nostri portoni sezionali Vi fanno risparmiare spazio

Sono numerosi i particolari che contraddistinguono un portone sezionale Hörmann. Potrete beneficiare giorno dopo giorno di comodi vantaggi: accedere al Vostro box con estrema facilità e avere a Vostra disposizione uno spazio maggiore sia all'interno che nella zona antistante il garage. Perché non concedersi queste comodità?

Un portone sezionale Hörmann è sempre la soluzione giusta e Vi lascia molto spazio libero

Poco ingombrante

I portoni sezionali Hörmann si aprono verticalmente scorrendo verso l'alto e vengono a posizionarsi parallelamente al tetto del garage. Grazie a questo principio costruttivo offrono massimo spazio sia all'interno del garage che all'esterno, agevolando il parcheggio nella zona antistante.

Variabile nel montaggio

La forma dell'apertura del garage non ha alcuna importanza. Può essere rettangolare, sagomata, con archi ribassati o semicircolari: un portone sezionale Hörmann è sempre adattabile alle Vs esigenze.

Varco ampliato

Grazie alla maggiore larghezza del passaggio potrete entrare ed uscire dal garage con più comodità. Un vantaggio decisivo per chi possiede vetture di grandi dimensioni, monovolume o fuoristrada.

Perimetro ermetico

Le guarnizioni ad elasticità permanente, resistenti agli agenti atmosferici, presenti sui quattro lati dei portoni sezionali Hörmann impediscono l'entrata di vento e pioggia. La guarnizione tubolare di grande sezione compensa inoltre le piccole irregolarità del pavimento.

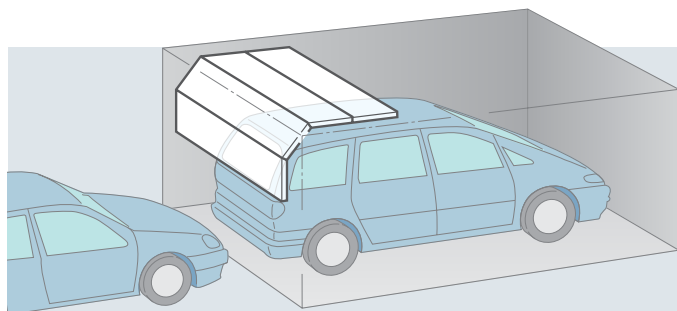

Nelle basculanti (figura a sinistra) è spesso una questione di millimetri. Grazie al passaggio ampliato di fino a 14 cm nei portoni sezionali, è molto più comodo posteggiare anche le moderne autovetture larghe.

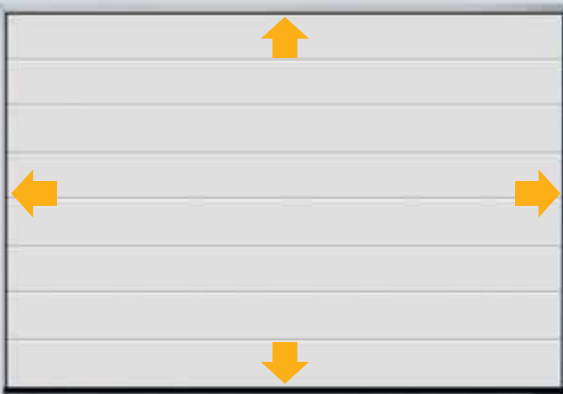

Perimetro ermetico grazie alle guarnizioni resistenti agli agenti atmosferici

I portoni sezionali automatici Hörmann sono collaudati e certificati dall'Ente di sorveglianza tecnica TÜV in conformità alla direttiva di „Protezione antieffrazione per portoni da garage“ della TTZ (Associazione degli industriali produttori di porte, portoni e telai).

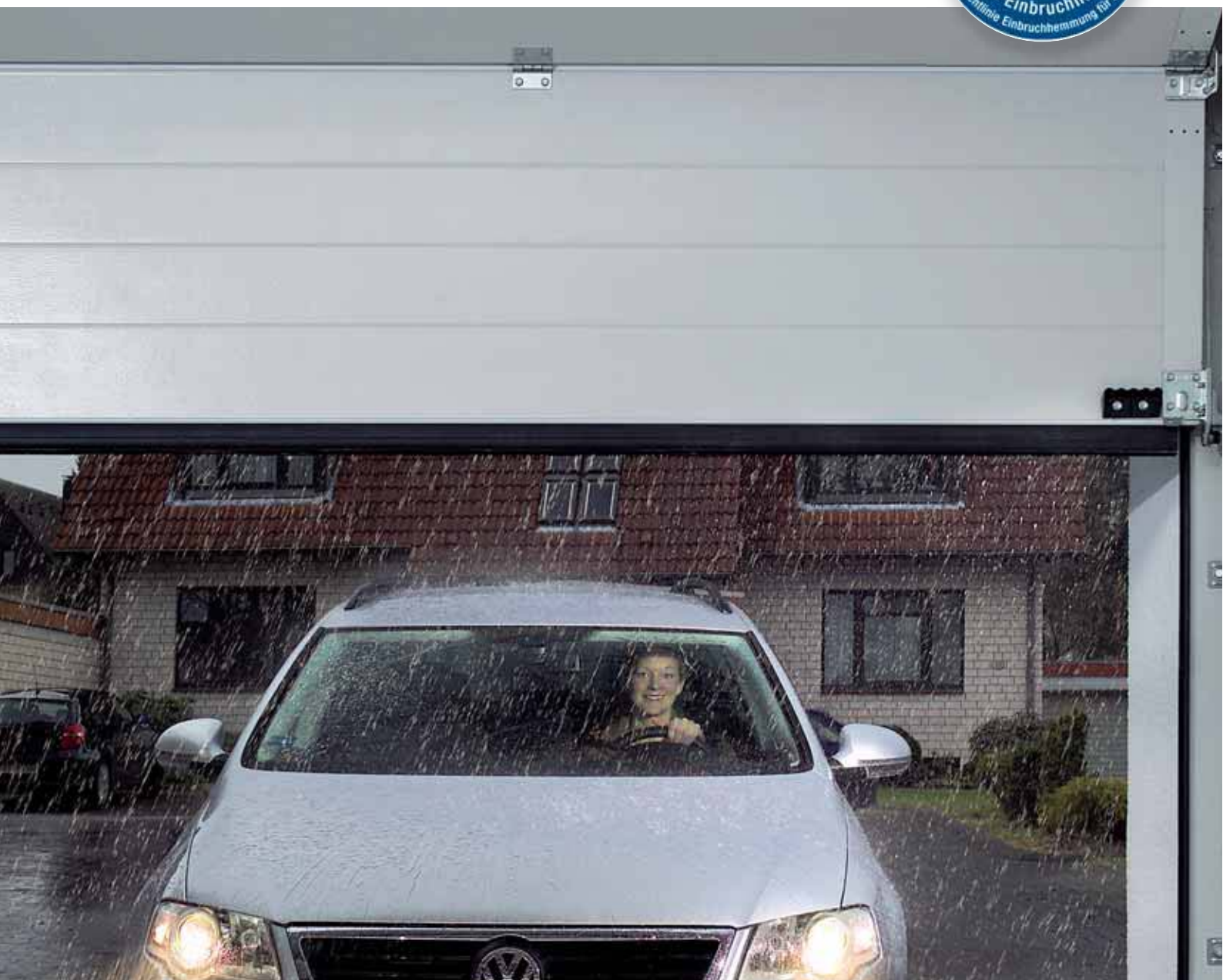

Tutto il comfort a portata di mano con le porte da garage e le motorizzazioni dedicate Hörmann

Quando nel cuore della notte o con il brutto tempo non dovete più scendere dalla macchina per aprire la porta del Vs garage, questa sarà la conferma definitiva che scegliere il comfort e la sicurezza del marchio Hörmann è stata la scelta più giusta. Provate questi e molti altri vantaggi, come ad esempio l'esclusivo bloccaggio automatico del portone, proposti solo da Hörmann.

**Rapido, esente da manutenzione
e automaticamente sicuro**

Esclusiva Hörmann

La certezza di essere al sicuro

Gli ospiti indesiderati non hanno nessuna chance con i portoni sezionali motorizzati Hörmann. Quando il portone è chiuso, il dispositivo antisollevamento si inserisce automaticamente nell'arresto della guida di trainto ed il portone è subito bloccato senza possibilità di forzature dall'esterno. Questo bloccaggio è di tipo puramente meccanico, quindi resta attivo, a differenza dei prodotti di altri marchi, anche senza alimentazione elettrica.



Accesso più veloce

Con una velocità d'apertura superiore del 50% i portoni sezionali Hörmann dotati delle motorizzazioni SupraMatic riducono il rischio di incidenti su strade molto trafficate e lo stress dell'attesa. Fate un confronto tra la velocità d'apertura della motorizzazione SupraMatic e quella delle motorizzazioni tradizionali.



Comfort d'uso individuale

Per darVi sempre la possibilità di manovrare comodamente e in tutta facilità il portone sezionale motorizzato, Hörmann Vi propone accessori di qualità tascabili e fissi adatti a qualsiasi situazione di montaggio. Dal microtelecomando alla tastiera a codice, dallo scanner per impronte digitali fino a soluzioni speciali come la batteria d'emergenza ricaricabile. Vedi pagine 56-59.



Il telecomando d'autore HSD 2 conquista grazie al suo corpo in metallo d'alta qualità e al suo design esclusivo. Premiato con il **reddot design award**, sarà un piccolo gioiello per il Vostro mazzo di chiavi.

Maggiore comfort con io-homecontrol®, il sistema che Vi risponde

Premendo il pulsante di STATO sul telecomando per motorizzazioni SupraMatic P-io potrete controllare in ogni momento se la Vostra porta da garage è stata effettivamente chiusa. Un comfort ed una sicurezza in più – specialmente nel caso in cui da casa non è possibile vedere l'accesso al garage.



Per ulteriori informazioni sulle motorizzazioni per porte da garage e cancelli d'ingresso Hörmann consultate i nostri opuscoli specifici o visitate il nostro sito www.hoermann.com



Scegliete sempre il meglio per la Vs casa

Il leader sul mercato sinonimo di innovazione

Con oltre 50 anni di esperienza nella progettazione di porte, portoni e sistemi di chiusura, Hörmann si propone di offrirVi un prodotto sempre migliore. Obiettivo al quale lavorano i team di ricerca, sviluppo e produzione Hörmann ottimizzando continuamente il design, la durata e la sicurezza dei prodotti in programma. Approfittate di questo know-how e degli immediati benefici che otterrete soltanto scegliendo la tecnologia Hörmann.

Un'esatta suddivisione

I portoni da garage e le porte pedonali laterali Hörmann presentano sempre un'esatta suddivisione ed un allineamento preciso delle greche e dei cassettoni. Le giunzioni degli elementi sono realizzate con la massima precisione e sono distribuite uniformemente su tutta l'altezza del portone. L'ennesima dimostrazione dell'elevata qualità di produzione dei componenti per l'edilizia Hörmann.

Una visione d'insieme armoniosa

La sensazione di armonia complessiva data da un portone è frutto di molti particolari ad esempio, i controtelai laterali, che nei prodotti Hörmann hanno di serie l'aspetto identico ai portoni sezionali con superficie bianca Woodgrain „effetto legno“. Per portoni colorati o con superficie Silkgrain® o Decograin® sono disponibili, a richiesta, listelli di copertura dei telai uguali nella superficie e nel colore del manto. Il profilo di compensazione dell'architrave, di serie ha sempre lo stesso aspetto di quello del portone. Con Hörmann tutto è perfettamente adattato l'uno all'altro.

Protezione a lungo termine dagli agenti atmosferici

L'appoggio inferiore, alto 4 cm, in materiale sintetico resistente alla screpolatura, protegge a lungo il portone da eventuali corrosioni e a differenza delle soluzioni proposte da terzi, anche in caso di acqua stagnante permanente. La staffa racchiude completamente il telaio nell'area a rischio di ruggine: è questa l'unica protezione efficiente nel tempo. Insieme alla guarnizione a pavimento del portone l'appoggio sintetico forma una chiusura inferiore perfettamente riuscita anche a livello estetico. Ulteriori informazioni a pagina 63.



Portina pedonale a soglia ribassata

Le portine pedonali sono molto comode. Evitando di dover aprire completamente il portone, potete raggiungere comodamente tutto ciò che si trova all'interno del Vs garage: attrezzi da giardino, biciclette, ecc. Per non dover sollevare la bicicletta o la carriola per superare la soglia, le portine pedonali sono disponibili anche con soglia ribassata. La soglia in acciaio inox estremamente piatta, al centro e ha uno spessore massimo di 10 mm e di soli 5 mm ai bordi. Si riduce così il rischio di inciampare ed il transito con biciclette o altri mezzi risulta così notevolmente facilitato. Ulteriori informazioni alle pagine 52-53.



Estremamente resistenti ai graffi

Le finestre in materiale sintetico DURATEC® dei portoni sezionali Hörmann sono estremamente resistenti ai graffi e mantengono per sempre la loro chiara trasparenza, anche dopo una ripetuta pulizia e forti sollecitazioni. Vedi pagine 46-47.



SUGGERIMENTO: se il vecchio portone da garage è ancora conforme agli attuali requisiti di sicurezza, lo potrete controllare semplicemente in Internet all'indirizzo: www.hoermann.com



La Vs casa cresce insieme a Voi

Le dimensioni standard sono la soluzione ideale in caso di ristrutturazioni

Molti edifici conquistano per il loro fascino e l'antico richiamo ai tempi passati. Al contrario, i moderni portoni da garage Hörmann convincono per il comfort, la sicurezza e l'esclusiva linea elegante. Per questo motivo, prima o poi arriva il momento di rinnovare lo stile della propria abitazione con una nuova porta da garage. Oggi, grazie alle vantaggiose dimensioni standard, appositamente studiate nel caso di ristrutturazioni, diventa tutto molto più semplice.

Chi ristruttura utilizzando le chiusure Hörmann, gode subito di numerosi vantaggi!

Ristrutturare con dimensioni standard convenienti e rapidamente disponibili

Hörmann dispone di numerose dimensioni standard che si adattano perfettamente ai vani occupati dai portoni da sostituire. Queste dimensioni standard consentono un notevole risparmio ed un acquisto più veloce del nuovo portone sezionale motorizzato. La maggior parte delle dimensioni per ristrutturazioni sono direttamente fornibili da magazzino. Inoltre, secondo le Vs esigenze, Hörmann Vi fornisce a scelta anche qualsiasi dimensione speciale ad un prezzo interessante.

Ancoraggi speciali facilitano il montaggio

L'ancoraggio speciale è la soluzione ideale in situazioni problematiche di montaggio. La sua struttura flessibile, ad esempio, è in grado di compensare eventuali irregolarità delle pareti, inoltre facilita il montaggio del portone „in luce” grazie alla possibilità di montaggio laterale e riduce il rischio di sbrecciatura del klinker durante il rivestimento.

Perfetta chiusura di spiragli

Spiragli visibili tra telaio e imbotte possono essere facilmente coperti mediante gli appositi profili di compensazione (a richiesta). Eventuali lavori di muratura e di intonacatura non sono quindi più necessari. Inoltre i profili hanno l'aspetto identico al manto e sono disponibili in tutti i colori e finiture superficiali.

Soluzioni di modernizzazione personalizzate

Grazie ad Hörmann troverete la soluzione adatta a qualsiasi situazione di montaggio, anche dal punto di vista estetico. Ulteriori informazioni sono disponibili al sito www.hormann.it. In alternativa, potete rivolgerVi al concessionario Hörmann più vicino a Voi.

Smontaggio e montaggio puliti in un solo giorno

Un portone sezionale Hörmann si installa rapidamente grazie alla sua modularità.



Dalla consulenza personale allo smontaggio esperto e allo smaltimento del vecchio portone secondo le norme ambientali fino al montaggio su misura, con il Vostro partner di assistenza Hörmann modernizzare è più facile di quanto pensiate.



Un portone su misura

I portoni sezionali Hörmann esprimono la Vs personalità

Desiderate un portone dalle caratteristiche uniche che risponda perfettamente alle Vostre esigenze? La risposta è una sola: scegliete la qualità e la versatilità del marchio Hörmann. Avete tutto il tempo necessario per scegliere: con o senza isolamento termico, la finitura sia della superficie che del motivo, il colore. Le combinazioni possibili sono infinite. Nel dubbio, il concessionario esperto Hörmann saprà consigliarVi in modo mirato.

Comfort e realizzazione A Voi la scelta

Tre diversi spessori dei pannelli, una sola qualità

Per far fronte ad ogni Vostra esigenza i pannelli dei portoni sezionali Hörmann in acciaio sono disponibili in tre diversi spessori.

I portoni monoparete LTE sono la versione più economica, ideali per garage indipendenti dall'edificio che non hanno bisogno di isolamento termico.

I portoni a doppia parete EPU grazie ad un isolamento termico di medio spessore sono la soluzione giusta nel caso in cui il Vs. garage fosse collegato all'abitazione per mezzo di un accesso.

I portoni a doppia parete LPU offrono il massimo comfort in termini di isolamento. Sono consigliabili nel caso in cui il garage venga utilizzato anche come locale per hobby /bricolage. Oltre a farVi risparmiare i costi per l'energia lo spessore di 42 mm provvede ad una maggiore stabilità e ad uno scorrimento più agevole e silenzioso.

Tre superfici eleganti con un'ampia gamma di colori

Scegliete la soluzione ideale che fa per Voi fra le 3 esclusive superfici disponibili per portoni in acciaio, resistenti agli agenti atmosferici: Woodgrain, Silkgrain® o Micrograin®.

Le superfici sono perfettamente protette contro la ruggine; la pioggia scivola via senza lasciare traccia e non si crea quell'alone grigiastro dovuto agli effetti dell'inquinamento atmosferico.

I portoni sezionali in acciaio e le porte pedonali laterali Hörmann con superficie Woodgrain, Silkgrain® e Micrograin® sono disponibili di serie, ad un prezzo particolarmente vantaggioso, nella classica colorazione bianco traffico oppure in 15 colori preferenziali, nonché in circa 200 colori diversi della gamma RAL.

Sei diverse finiture per una realizzazione personalizzata del portone

Le superfici Decograin® sono disponibili in 5 finiture "effetto legno": Light Oak, Golden Oak, Dark Oak, Night Oak, Rosewood e nella nuovissima colorazione Titan Metallic dal pregiato effetto. Questa esclusiva finitura antracite scura si adatta perfettamente alle porte d'ingresso nella tonalità CH 703.

Le superfici interne dei portoni sono generalmente in bianco grigio (RAL 9002).

Protezione a lungo termine, elevata resistenza agli agenti atmosferici grazie al materiale zincato a caldo e con mano di fondo in poliestere d'alta qualità.



LTE 40
monoparete

EPU 40
a doppia parete,
spessore 42/20 mm

LPU 40
a doppia parete,
spessore 42 mm



Woodgrain



Silkgrain®



Micrograin® // NOVITÀ



Light Oak // NOVITÀ



Dark Oak

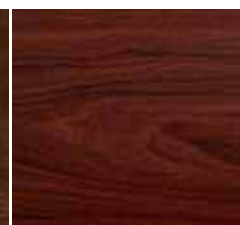

Rosewood



Golden Oak



Night Oak
// NOVITÀ

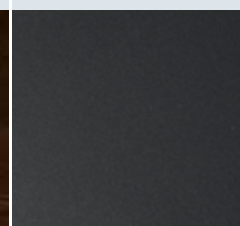

Titan Metallic
// NOVITÀ

SUGGERIMENTO: il sistema di automazione per la Vostra casa io-homecontrol® Vi consente di azionare con un solo telecomando il cancello d'ingresso ed il portone da garage Hörmann oltre a prodotti di terzi compatibili con la tecnologia io-homecontrol®, come ad esempio finestre per tetti, tapparelle avvolgibili e cronotermostati.



Intramontabile Design

La greca sottile

La prova visibile della qualità Premium di questa particolare finitura è data in primis dalla perfetta simmetria della greca. I passi delle greche sono sempre uguali - questo fa del portone Hörmann un prodotto senza paragoni.

Portoni in acciaio monoparete e a doppia parete coibentata

LTE 40

LPU 40

Greccatura S



LTE 40
monoparete



LPU 40
a doppia parete
spessore manto 42 mm

Superfici e dimensioni portone (larghezza ed altezza max in mm)



Woodgrain

larghezza fino a 5000
altezza fino a 3000



Woodgrain

larghezza fino a 5500
altezza fino a 3000



NOVITÀ // Come LPU 40 XXL fino ad una larghezza max. di 6500 mm e un'altezza di 2250 mm. (Vedere dimensioni e schede tecniche a partire da pagina 64.)

Maggiori informazioni sulle superfici e tonalità disponibili da pag. 42

I portoni sezionali per garage LPU 40 nei modelli con greccatura sono disponibili anche nelle larghezze standard ampliate fino a 6500 mm, per un'altezza massima di 2250 mm.



Una visione d'insieme armonica ed omogenea grazie ad una precisa realizzazione di qualità con giunzioni degli elementi praticamente invisibili. Vale la pena confrontarli!

SUGGERIMENTO: In abbinamento ai portoni da garage Hörmann sono disponibili, oltre alle porte pedonali laterali dall'aspetto identico, anche le porte d'ingresso in alluminio d'alta qualità realizzate esattamente nello stesso design, un esempio: la nuova superficie Titan Metallic, simile alla tonalità CH 703 nelle porte d'ingresso.



Il vantaggio di poter scegliere

La greca M

Sono poche le tipologie di portoni che offrono una scelta tanto vasta come quella con grecatura M. Grazie alle linee sobrie, lo stile si adatta benissimo all'architettura moderna. Con un colore ed una finitura della superficie a Vostra scelta potrete così valorizzare la Vostra abitazione.

Portoni in acciaio monoparete e a doppia parete coibentata

LTE 40

EPU 40/LPU 40

Greccatura M



LTE 40
monoparete

EPU 40
a doppia parete
superficie goffrata
spessore manto 42/20 mm

LPU 40
a doppia parete
spessore manto 42 mm

Superfici e dimensioni portone
(larghezza ed altezza max in mm)

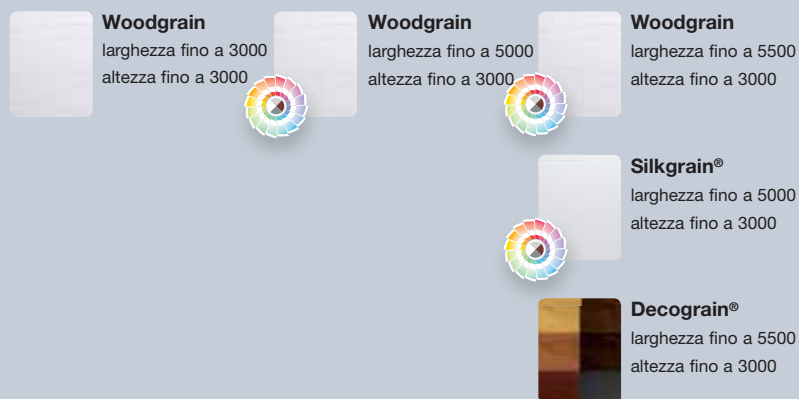

NOVITÀ // Come LPU 40 XXL fino ad una larghezza max. di 6500 mm e un'altezza di 2250 mm. (Vedere dimensioni e schede tecniche a partire da pagina 64.)
Maggiori informazioni sulle superfici e tonalità disponibili da pag. 42

Le superfici Decograin® con finitura "effetto legno" abbinano i vantaggi di un portone d'acciaio all'aspetto naturale del legno.



Portone sezionale da garage

Porta pedonale

Porta d'ingresso
laterale
Modello 845 TP

Estetica armoniosa precisamente in linea

Perfettamente abbinati: portoni sezionali per garage con greccatura M o L, porte pedonali laterale e motivi decorativi per porte d'ingresso Hörmann. Sono questi i dettagli che fanno la differenza e contraddistinguono la qualità Hörmann.

Le pregiate superfici sono facilmente lavabili: l'acqua scivola via e tutto ritorna perfetto, come nuovo!

Ulteriori informazioni relative alle porte Hörmann sono disponibili sul catalogo dedicato o all'indirizzo www.hormann.it

SUGGERIMENTO: Sia nella versione bianco che in una delle tante tonalità cromatiche disponibili, la nuova superficie Micrograin® evidenzia con il suo raffinato profilo lineare l'aspetto elegante dei portoni con greca L.



Eleganza assoluta

La greca larga

Aspetto ricercato per gusti raffinati. La greca L mette in rilievo, con assoluta eleganza, le straordinarie linee architettoniche della Vostra abitazione. Le particolarità estetiche vengono ulteriormente esaltate dal comfort e dalla sicurezza che caratterizzano il portone Hörmann.

Portoni in acciaio a doppia parete coibentata

LPU 40

Grecatura L

I portoni sezionali da garage LPU 40 nei modelli con grecatura sono disponibili anche nelle larghezze standard ampliate fino a 6500 mm, per un'altezza massima di 2250 mm.



LPU 40
a doppia parete
spessore manto 42 mm

Superfici e dimensioni portone (larghezza ed altezza max in mm)

-  **Woodgrain**
larghezza fino a 5500
altezza fino a 3000
-  **Silkgrain®**
larghezza fino a 5000
altezza fino a 3000
-  **Micrograin® // NOVITÀ**
larghezza fino a 5500
altezza fino a 3000
-  **Decograin® // NOVITÀ**
Titan Metallic
larghezza fino a 5500
altezza fino a 3000

NOVITÀ // Come LPU 40 XXL fino ad una larghezza max. di 6500 mm e un'altezza di 2250 mm. Vedere dimensioni e schede tecniche a partire da pagina 64.

Maggiori informazioni sulle superfici e tonalità disponibili da pag. 42



Semplicità e varietà di colori, si combinano con la motorizzazione per offrire un maggiore comfort: ecco cosa Vi offre il portone automatico Hörmann.

NOVITÀ // La nuova superficie Micrograin® colpisce per il suo raffinato profilo lineare, che grazie alla sua particolarità va a sottolineare l'eleganza dello stile architettonico moderno.

SUGGERIMENTO: le ristrutturazioni con Hörmann sono facilissime e molto più economiche di quanto non si pensi. Hörmann propone, infatti, portoni di numerose dimensioni per agevolare la sostituzione del Vostro vecchio portone da garage. Un risparmio di tempo e di denaro non indifferente.



Tutto è possibile

Il cassettone di piccole dimensioni

L'elegante design a cassettoni è praticamente adatto a qualsiasi stile architettonico. Con il cassettone S avrete molte possibilità di scelta tra superfici e colori. Troverete di sicuro il portone in perfetta armonia estetica con la Vostra abitazione.

Portoni in acciaio monoparete ed a doppia parete coibentata

LTE 40

EPU 40/LPU 40

Cassettone S



LTE 40
monoparete

EPU 40
a doppia parete
superficie gofrata
spessore manto
42/20 mm

LPU 40
a doppia parete
spessore manto 42 mm

Superfici e dimensioni portone
(larghezza ed altezza max in mm)



Woodgrain
larghezza fino a 3000
altezza fino a 3000



Woodgrain
larghezza fino a 5000
altezza fino a 3000



Decograin®
larghezza fino a 5000
altezza fino a 3000

Maggiori informazioni sulle superfici e tonalità disponibili da pag. 42

Finestratura d'autore Sunrise:
per personalizzare la Vostra porta da garage
con il "sole nascente". Maggiori informazioni
relative alla nuova finestratura a pagina 46.



Grazie alla venatura gofrata presente sul lato esterno, la superficie Decograin®, resistente ai raggi UV, riproduce un effetto in tutto e per tutto fedele al legno.



SUGGERIMENTO: con le motorizzazioni Hörmann per porte da garage e cancelli d'ingresso il comfort è garantito. Tutti i componenti sono compatibili e hanno la stessa qualità certificata. Ulteriori informazioni dettagliate relative alle motorizzazioni per garage e per cancelli d'ingresso sono disponibili negli opuscoli specifici. Il concessionario Hörmann di zona sarà lieto di consigliarVi.

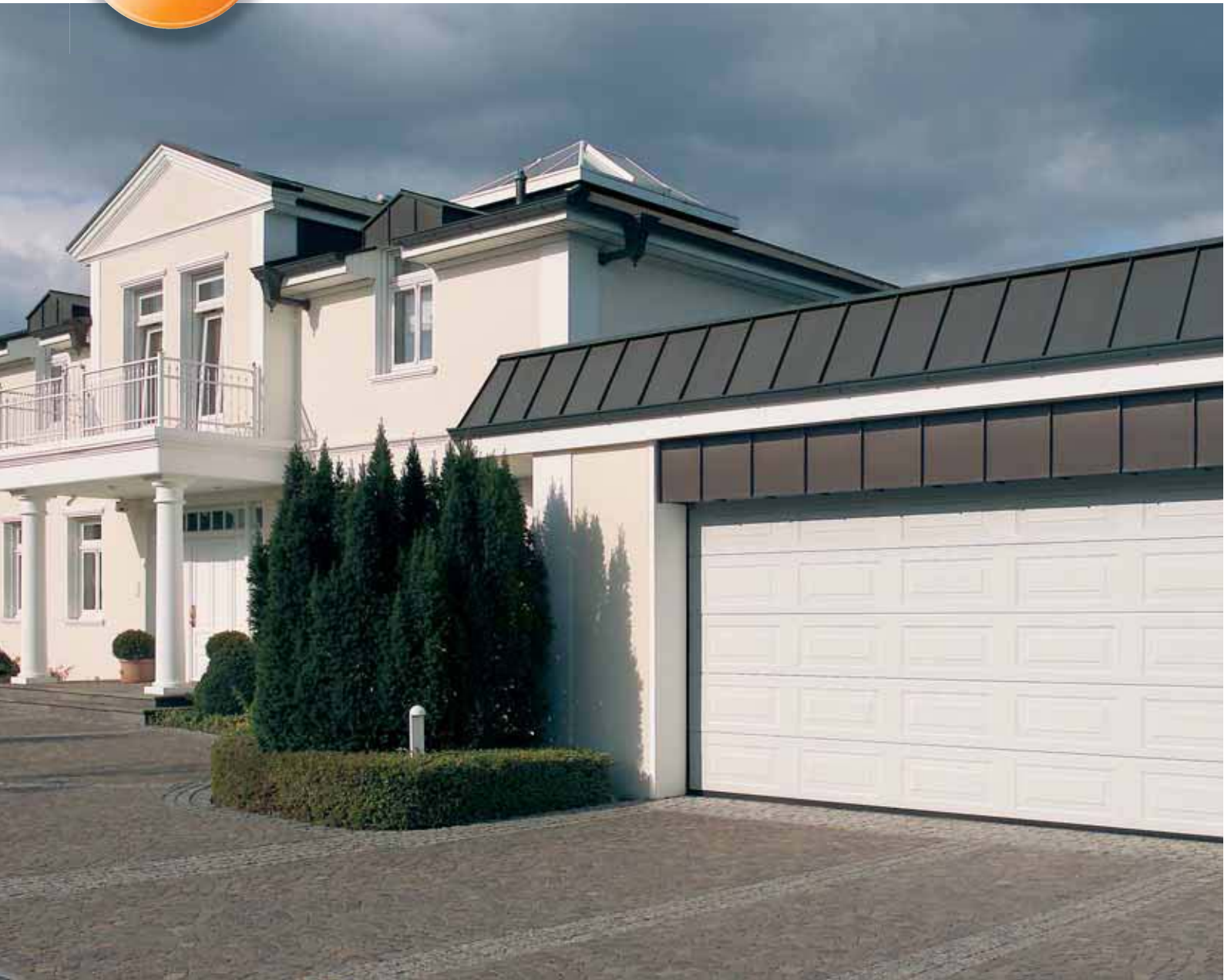

Bellezza classica

Il cassettone medio

Per portoni di larghe dimensioni è consigliabile un design a cassettoni più grandi. In particolare, nei portoni da garage doppi, il cassettone M è la scelta giusta. Sempre di moda conferisce un ulteriore tocco di eleganza e stile valorizzando sia gli edifici d'epoca che le moderne costruzioni.

Portoni in acciaio monoparete
e a doppia parete coibentata

LTE 40

LPU 40

Cassettone M



LTE 40
monoparete



LPU 40
a doppia parete
spessore manto 42 mm

Superfici e dimensioni portone
(larghezza ed altezza max in mm)



Woodgrain
larghezza fino a 5000
altezza fino a 3000



Woodgrain
larghezza fino a 5500
altezza fino a 3000

Maggiori informazioni sulle superfici e tonalità
disponibili da pag. 42



Adatti allo stile architettonico della Vostra
casa: porte da garage e porta d'ingresso
Hörmann.

Tutti i modelli a cassettoni presentano una
suddivisione perfetta con distanze sempre
uguali tra i cassettoni e dai bordi laterali.
Questa è l'esclusività che solo Hörmann
è in grado di offrire. Diffidate di chi non Vi
garantisce una suddivisione omogenea del
manto.



Esclusiva Hörmann

SUGGERIMENTO: Comodissimo come portone automatico, se abbinato alla velocissima motorizzazione Hörmann SupraMatic.



Creare atmosfera

L'esclusivo cassettone largo

Il cassettone L Hörmann è di straordinario effetto specialmente in garage doppi. L'eleganza e la perfetta armonia d'insieme conferiscono alla Vostra abitazione un tocco di esclusività. È bello essere circondati da tanta bellezza!

Portoni in acciaio a doppia parete coibentata

Esclusiva Hörmann

LPU 40

Cassettone L



LPU 40
a doppia parete
spessore manto 42 mm

Superfici e dimensioni portone
(larghezza ed altezza max in mm)



Woodgrain

larghezza 2250, 2375, 2500, 2625,
4000, 4500, 5000, 5500
altezza 2000, 2125, 2250

Maggiori informazioni sulle superfici e tonalità
disponibili da pag. 42



Con la finestratura d'autore Sunrise il cassettone L acquisisce un aspetto molto raffinato. Ulteriori informazioni in merito alle finestrature sono disponibili a pagina 46.

Le finestrature dei portoni da garage in materiale DURATEC® sono estremamente resistenti ai graffi e mantengono per sempre la loro chiara trasparenza, anche dopo una ripetuta pulizia e forti sollecitazioni.



Il fascino di una villa country

Il cassettone C

Lo stile rustico attualmente va molto di moda. A questo tipo di architettura si abbina perfettamente il cassettone C. A proposito, solo Hörmann è in grado di offrirVi questa caratteristica finitura.

LPU 40

Cassettone C



42 mm

LPU 40
a doppia parete
spessore manto 42 mm

Superfici e dimensioni portone
(larghezza ed altezza max in mm)



Woodgrain

larghezza 2500, 2750, 5000, 5500
altezza 2000, 2125, 2250

Maggiori informazioni sulle superfici e tonalità
disponibili da pag. 42



Portoni sezionali in acciaio con il decorativo cassettone C,
in sintonia con lo stile rustico attualmente molto richiesto.



Con i fregi riportati sul manto il portone a cassettone C ha
una somiglianza stupefacente con un portone a battente
e si adatta perfettamente allo stile country.

Portoni d'autore: naturalmente provvisti di motorizzazione

Design e comfort contraddistinguono queste porte per il garage. Ecco perchè vengono dotate di serie di motorizzazione e, quindi, vengono configurate esclusivamente come chiusure automatiche.



Porta e Portone: un matrimonio in pieno stile

Portoni d'autore in acciaio

Nell'architettura moderna gli elementi decorativi in acciaio nobile o vetro attraggono per la loro peculiarità e bellezza. Hörmann Vi propone portoni d'autore con una linea estetica che non passa di certo inosservata. In look coordinato sono inoltre disponibili anche le porte d'ingresso d'autore Hörmann.

Portoni in acciaio a doppia parete coibentata

LPU 40

Design

Greccatura L



LPU 40
a doppia parete
spessore manto 42 mm

Superfici e dimensioni portone
(larghezza ed altezza max in mm)



Silkgrain®

larghezza fino a 5000
altezza fino a 3000

Maggiori informazioni sulle superfici e tonalità
disponibili da pag. 42

Estetica armoniosa precisamente in linea

Con Hörmann le greccature del portone per garage e della porta d'ingresso sono perfettamente allineate.



Perfettamente coordinati con il design
architettonico della casa: portone d'autore
Motivo 457 e porta d'ingresso Motivo 188 TP.

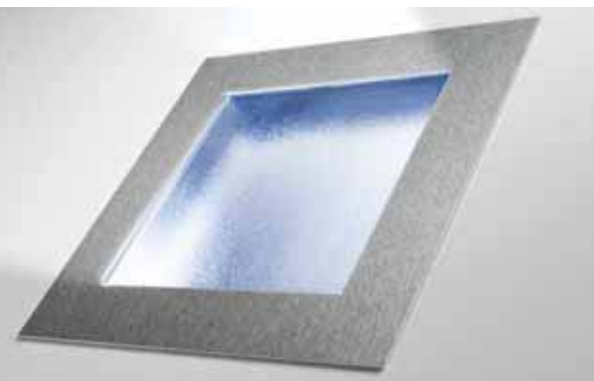

I Motivi 461, 462, 463 e 469 arricchiscono il programma
delle porte d'autore Hörmann con vetrate decorative di
alta qualità.

Tutti i portoni d'autore sono riportati nella panoramica a pagina 39,
le porte d'ingresso d'autore nel catalogo **Porte d'ingresso Hörmann**
e in internet all'indirizzo: www.hoermann.it.

SUGGERIMENTO: Con il nuovo portone sezionale in alluminio potete inserire in modo praticamente invisibile il Vostro portone da garage nell'allestimento complessivo della Vostra abitazione.



Come avete sempre desiderato

Portoni sezionali da garage per una facciata davvero esclusiva

Il portone sezionale in alluminio ideato da Hörmann, permette di mantenere inalterato lo stile architettonico della Vostra abitazione. Il concetto di realizzazione collega la facciata ed il portone a vantaggio di un linguaggio delle forme chiaro ed armonico. Questo portone sezionale soddisfa anche le esigenze più esclusive.

Portone sezionale in alluminio per la realizzazione a cura del cliente // NOVITÀ

La Vostra idea – la nostra consulenza

Il portone sezionale in alluminio, oltre ad essere un prodotto di alta qualità, è versatile quanto le diverse possibilità di rivestimento di facciata. Può essere infatti rivestito con legno, metallo, ceramica, plastica e molti altri materiali, secondo la Vostra immaginazione e le Vostre preferenze.

Anche l'individualità deve essere ben programmata.

Nella fase di progettazione c'è molto da chiarire e da decidere: lo spessore del rivestimento esterno resistente (max. 46 mm), il suo peso per m², le dimensioni della fessura tra gli elementi da rispettare (min. 20 mm) e l'altezza degli elementi del portone.

Per questo ogni portone deve essere progettato individualmente in combinazione con la facciata.

Siamo lieti di consigliarVi!

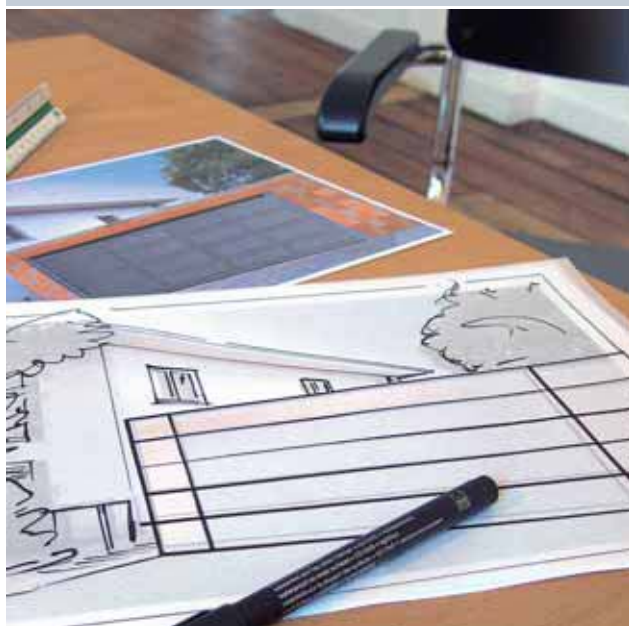

La base del portone per il rivestimento della facciata è composta da un portone sezionale industriale Hörmann ALR 40, un'infrastruttura in alluminio con riempimento a pannelli. I portoni industriali sono particolarmente robuste e progettati per una funzione permanente ed affidabile.

Nota: L'applicazione del portone si basa su un'applicazione L (architrave bassa) per portoni sezionali XXL. Per ulteriori informazioni sulle applicazioni vedere pagina 67.

**Documentazioni di progettazione più dettagliate sono consultabili in internet:
www.hormann.it**



Montato e rivestito, il portone per garage è un tutt'uno con la facciata.

SUGGERIMENTO: Il Vostro bel portone in legno diventa ancora più pratico se automatizzato. Consigliamo, quindi, in questo caso, la ns. potente motorizzazione SupraMatic P.



Naturalmente affascinanti

Portoni in legno massiccio

Per molti la porta da garage deve essere per forza in legno. Hörmann risponde anche a questa esigenza: i portoni in legno massiccio con profilati o a cassettoni sottolineano il piacere di vivere in un ambiente naturale senza però rinunciare ai vantaggi di comfort e sicurezza.

Portoni con riempimento in legno massiccio

LTH 40

Cassettone V

Greccatura S



LTH 40
con profilato S

abete nordico

L'abete nordico è un legno chiaro stagionato con fibra prevalentemente diritta. La presenza di nodi di forma ovale e singole soffiature resinose, così come le torsioni del fusto ed i nodi di colore marrone chiaro sono una caratteristica naturale.

Tipologie legno e dimensioni portone (larghezza ed altezza max in mm)



larghezza fino a 5000
altezza fino a 3000



larghezza fino a 5000
altezza fino a 3000



larghezza fino a 5000
altezza fino a 3000



larghezza fino a 5000
altezza fino a 3000



LTH 40
con cassettone V

Hemlock

Il legno Hemlock viene ricavato da conifere di colore omogeneo che va dal bianco grigio al marrone grigio chiaro; la fibra è prevalentemente diritta, con sfumature minerali e nodi della corteccia di colore marrone in direzione della fibra stessa.

I sezionali in legno massiccio sono molto pesanti. Proprio per questo motivo vengono equipaggiati di serie esclusivamente con molle a torsione.



Per preservarlo dall'aggressione di organismi nocivi e putrefazione blu il legno è già stato trattato in stabilimento. Per proteggerlo dagli agenti atmosferici, immediatamente dopo il montaggio, dovete trattarlo ulteriormente con una vernice impregnante, per mantenere a lungo il suo bell'aspetto.

Se avete intenzione di verniciare il Vostro portone a cassettoni Hemlock in tonalità chiare, il portone può essere fornito, senza sovrapprezzo, impregnato e con una mano di fondo bianca.

SUGGERIMENTO:

create Voi stessi il Vostro portone in legno. Come modello è sufficiente un Vostro disegno e una fresa computerizzata realizzerà il Vostro portone personalizzato in base alla Vostra bozza.



Eleganza individuale

Portoni d'autore in legno

Anche scegliendo un portone in legno massiccio Hörmann non dovrete rinunciare agli elementi decorativi. Materiali d'alta qualità, come pietra viva, fregi simulanti portoni a due battenti e maniglie decorative creano un ambiente esclusivo. Estremamente funzionale ed in perfetta sintonia: la porta pedonale laterale dall'identico aspetto.

Portoni con riempimento in legno massiccio

La pietra viva è la vera particolarità nei modelli 403 e 404.

LTH 40



LTH 40

Nei modelli proposti oppure/individuale
Abete nordico

LTH 40

Nei modelli proposti oppure/individuale
Hemlock

Tipologie legno e dimensioni portone
(larghezza ed altezza max in mm)



larghezza
fino a 5000
altezza
fino a 3000



larghezza
fino a 5000
altezza
fino a 3000

L'intera gamma di modelli portone in legno è visibile a pag. 40.



Modello 405

Su richiesta con fregi per portoni a due battenti e maniglie decorative applicabili a cura del cliente. Sono a disposizione due varianti: set di fregi esclusivi (figura in alto) o set di fregi standard.

Abbinata ad ogni portone è disponibile, a richiesta, la porta pedonale laterale con la stessa decorazione e lo stesso disegno. Per garage privi di accesso secondario, consigliamo di equipaggiare il portone con una serratura comandabile dall'esterno e munita di sblocco per la manovra di emergenza in caso di black out (vedi. pagina 49).

Panoramica dei modelli in acciaio

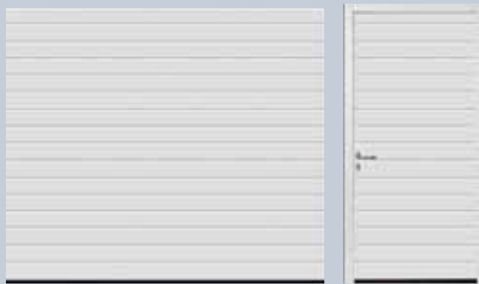

Greccatura S



Cassettone S

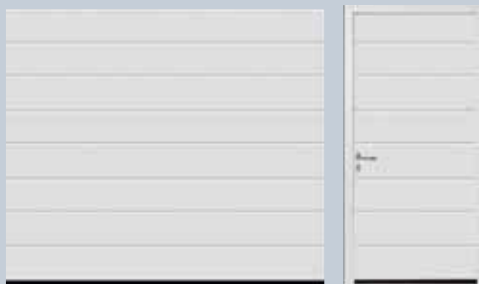

Greccatura M



Cassettone M

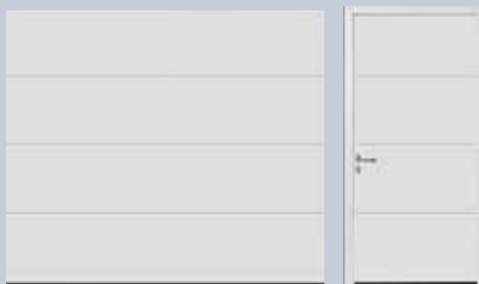

Greccatura L



Cassettone L



Composizione del manto

- LTE monoparete
- ◐ EPU doppia parete 42/20 mm
- LPU doppia parete 42 mm

Superfici disponibili

- Woodgrain
- Silkgrain®
- Micrograin®
- Decograin® (Finiture „effetto legno“)
- Decograin® Titan Metallic



InformateVi sulla vasta scelta di colori per portoni a doppia parete alle pagine 42-43.

Elementi finestrati

Queste varianti dei portoni d'autore in acciaio sono dotate di elementi finestrati di alta qualità in telai di acciaio inox. Un'illustrazione dettagliata è riportata a pagina 31.



Cassettone C



Cassettone C, su richiesta con fregi simulanti portoni a due battenti applicabili a cura del cliente



Panoramica dei modelli d'autore in acciaio



Modello 450

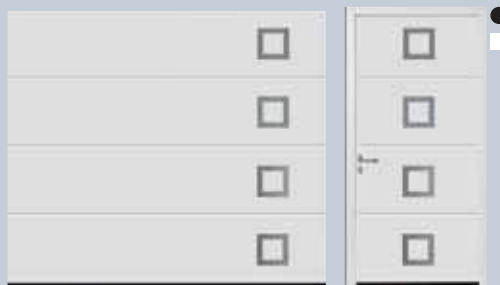

Modello 451, modello 461 (non raffigurato)



Porta d'ingresso modello 173 TP



Modello 452, modello 462 (non raffigurato)



Modello 453, modello 463 (non raffigurato)



Porta d'ingresso modello 170 TP



Modello 454, motivo decorativo al centro



Modello 455



Porta d'ingresso modello 693 TP



Modello 456



Modello 457, disposizione a sinistra, motivo decorativo specchiato



Porta d'ingresso modello 188 TP



Modello 458

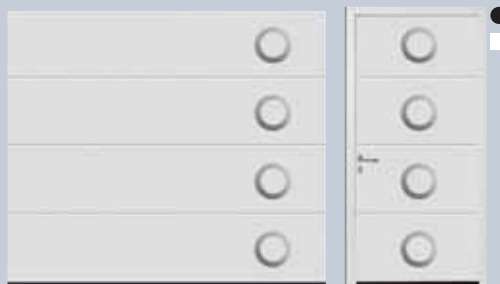

Modello 459, modello 469 (non raffigurato)

Prendete spunto.
Nell'opuscolo Porte d'ingresso in alluminio Hörmann troverete molti motivi decorativi interessanti.

Gli elementi decorativi dei portoni d'autore in acciaio possono essere disposti al centro, a destra o a sinistra. Sono anche disponibili varianti specchiate.

Panoramica dei modelli in legno massiccio

I portoni in legno massiccio sono disponibili nelle seguenti tipologie legno: abete nordico (raffigurato) ed Hemlock.



Greccatura S

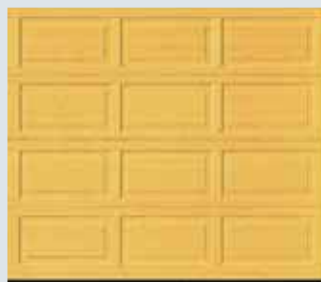

Cassettone V



Modello 401

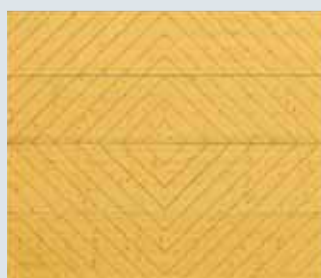

Modello 402



Modello 403



Modello 403, con pietra viva verde tropicale



Verde tropicale



Rosso multicolore



Modello 404



Modello 404, con pietra viva rosso Balmoral



Rosso Balmoral



Modello 405

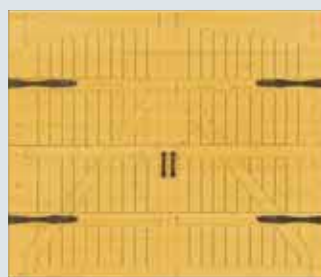

Modello 405, su richiesta con fregi simulanti portoni a due battenti, applicabili a cura del cliente

La pietra viva è la vera particolarità nei modelli 403 e 404. Scostamenti di colore e differenze strutturali sono caratteristiche tipiche dei prodotti naturali.

Per motivi di stampa, la rappresentazione delle superfici non è perfettamente fedele all'originale. Pertanto, Vi preghiamo di chiedere un consiglio esperto al concessionario Hörmann di fiducia.

**Legno decorato con creatività.
Così ogni portone diventa unico.**

Create voi stessi il Vostro portone.

Ad esempio con le Vostre iniziali, il numero civico o il Vostro ornamento preferito. Come modello è sufficiente un Vostro disegno ed ecco il Vostro portone da garage personalizzato, un esemplare unico per cui molti Vi invidieranno.

Ovviamente, su richiesta è anche disponibile la porta pedonale laterale dall'aspetto identico al Vostro portone.



Una fresa di precisione computerizzata trasferisce il Vostro modello con puntuale precisione sui pannelli di legno del portone.



Un'esempio di fresatura personalizzata moderna ed essenziale in perfetta armonia con lo stile architettonico dell'abitazione.

Le superfici sono perfettamente protette contro la ruggine. Grazie al materiale zincato a caldo e alla mano di fondo a base di poliestere* di alta qualità applicata sui due lati, la pioggia scivola via senza lasciare traccia. Non si crea l'alone grigiastro tipico dell'inquinamento atmosferico.



Siete Voi a decidere!

Sia colori che superfici

Non importa quale colore scegliate, il bianco classico, uno dei molti colori preferenziali oppure l'esclusiva tonalità CH 703 Hörmann, avrete sempre la scelta fra tre superfici: Woodgrain, Silkgrain® e Micrograin®.

La superficie gofrata Woodgrain "effetto legno"

La robusta superficie con venatura "effetto legno" e simulazione di avanzamento taglio alla sega fedele all'originale consente di ritoccare i piccoli graffi in modo invisibile.



Bianco traffico

RAL 9016

La superficie Silkgrain®

Questa elegante superficie liscia si adatta particolarmente bene all'architettura moderna.



Superficie Micrograin® //NOVITÀ

La nuova superficie conquista grazie all'originalità del profilo ondulato nell'acciaio liscio che crea piacevoli effetti di luci ed ombre.

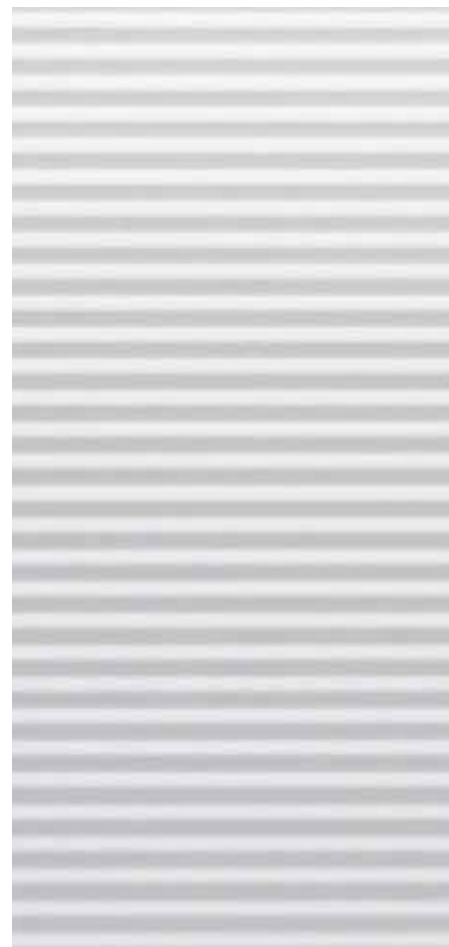

Di serie nel tradizionale colore bianco traffico

I portoni in acciaio monoparete ed a doppia parete coibentata vengono realizzati di serie nella tonalità bianco traffico.

16 differenti tonalità preferenziali

I portoni a doppia parete e le rispettive porte pedonali laterali sono disponibili in 16 differenti tonalità preferenziali, oltre che in circa 200 colori RAL**.



Alluminio brillante	RAL 9006
Marrone terra	RAL 8028
Marrone fango	RAL 8003
Marrone ocra	RAL 8001
Grigio finestra	RAL 7040

Grigio luce	RAL 7035
Grigio pietra	RAL 7030
Grigio antracite	RAL 7016
Verde abete	RAL 6009
Verde muschio	RAL 6005

Blu colomba	RAL 5014
Blu acciaio	RAL 5011
Blu zaffiro	RAL 5003
Rosso rubino	RAL 3003
Avorio chiaro	RAL 1015

NB: I portoni bianchi ed altrettanto quelli colorati all'interno sono sempre nella tonalità bianco grigio (RAL 9002).

* Per ulteriori informazioni consultare le istruzioni per il montaggio all'indirizzo www.hormann.it

** Non sono compresi colori perlati, luminescenti e metallizzati. Evitare di esporre portoni in acciaio a doppia parete coibentata in tonalità scure alla luce diretta del sole, poiché un'eventuale flessione degli elementi ne pregiudicherebbe la funzionalità.

Per motivi di stampa, le rappresentazioni dei colori non sono esattamente uguali alla reale tonalità. Vi preghiamo di affidarVi con fiducia ai consigli dell'esperto Hörmann.



Grazie alla venatura gofrata presente sul lato esterno, il film simil-legno - resistente ai raggi UV - riproduce un effetto in tutto e per tutto fedele all'originale. Il particolare trattamento protettivo della superficie permette ai portoni Decograin® di mantenere a lungo la loro originaria bellezza.



Charme superlativo

Superfici Decograin®

Naturale venatura „effetto legno“ in tutto fedele all'originale o eleganza nobile del Titan Metallic unite a tutti i vantaggi di un portone in acciaio: la superficie Decograin® esprime tutta la sua eleganza attraverso sei finiture del tutto attuali.

Decograin® Light Oak // NOVITÀ
Effetto rovere chiaro e caldo

Decograin® Dark Oak
Effetto rovere color noce scuro

Decograin® Rosewood
Effetto rovere colore mogano



Decograin® Golden Oak
Effetto rovere marrone medio, giallo oro

Decograin® Night Oak // NOVITÀ
Effetto rovere scuro intenso

Decograin® Titan Metallic // NOVITÀ
Antracite con effetto metallico

NB: I lati interni del manto dei portoni in acciaio Decograin® vengono sempre forniti di colore bianco grigio (RAL 9002).

Per motivi di stampa, le rappresentazioni dei colori non sono esattamente uguali alla reale tonalità. Vi preghiamo di affidarVi con fiducia ai consigli dell'esperto Hörmann.



Non passa inosservato

Con finestre DURATEC® altamente resistenti alle graffiature

Personalizzate il Vostro portone da garage scegliendo finestre adatte ai serramenti, alla porta d'ingresso oppure allo stile architettonico della Vostra abitazione.

Le finestre in materiale sintetico DURATEC® dei portoni sezionali Hörmann sono estremamente resistenti ai graffi e mantengono per sempre la loro chiara trasparenza, anche dopo una pulizia ripetuta e forti sollecitazioni.

Varianti finestratura per modelli grecati

Finestratura tipo D



Per tutte le tipologie di portoni e porte pedonali laterali di tipo grecato, con superficie Woodgrain e Decograin®. Telaio finestratura: materiale sintetico, nero, bianco o su richiesta nel colore del portone. Vetratura: lastra semplice o lastra doppia in vetro acrilico, trasparente oppure opacizzato, a seconda del tipo di portone. Specchiatura netta: 602 x 132 mm.

Elementi finestrati in alluminio

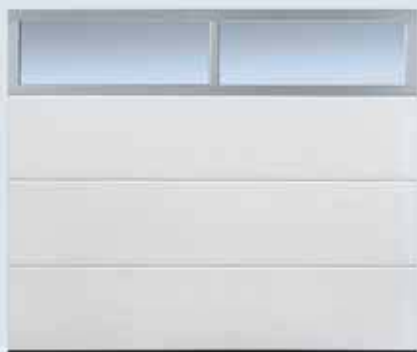

Per i tipi di portone e porte pedonali laterali, con grecatura, superficie goffrata Woodgrain "effetto legno" o Silkgrain® "effetto seta". Telaio finestratura: profilati tubolari estrusi di alluminio decapati/tonalità naturale (E6/EV1), a richiesta nel colore del portone. Vetratura: lastra semplice o lastra doppia in vetro acrilico, trasparente oppure opacizzato, a seconda del tipo di portone. Finestrature speciali e rete stirata a richiesta.

Tutte le visive per portoni a cassettoni qui raffigurate sono anche disponibili per portoni con grecatura M ed L.
// NOVITÀ

Visive per portoni a cassettoni I modelli Classic

Cassettone S visiva Classic (425 x 300 mm)



S0



S1



S2

Illustrazione delle visive Classic per cassettoni in un portone con 2500 mm di larghezza.

Cassettone M visiva Classic (650 x 300 mm)



M0



M1



M2

Cassettone L visiva Classic (1034 x 300 mm)



L0



L1



L2

Cassettone V visiva Classic in legno



V0

(dimensioni del cassettone in funzione delle dimensioni del portone)

Visive per portoni a cassette I modelli Sunrise, belli ed eleganti

Cassettoni S visiva Sunrise

Dimensioni cassettoni 425 x 300 mm



Larghezza da 2130 fino a 2500 mm

S10



Larghezza da 2510 fino a 3500 mm

S20



Larghezza da 3510 fino a 4000 mm

S30



Larghezza da 4010 fino a 4750 mm

S40



Larghezza da 4760 fino a 5000 mm

S60

Cassettoni M visiva Sunrise

Dimensioni cassettoni 650 x 300 mm



Larghezza da 2250 fino a 2970 mm

M10



Larghezza da 2980 fino a 3690 mm

M20



Larghezza da 3700 fino a 4420 mm

M30



Larghezza da 4430 fino a 5140 mm

M50

Cassettoni L visiva Sunrise

Dimensioni cassettoni 1034 x 300 mm



Larghezza da 2250 fino a 3400 mm

L10



Larghezza da 3410 fino a 4490 mm

L20



Larghezza da 4500 fino a 5500 mm

L40

- I seguenti modelli anche nella versione doppia:
S50 (2 x S10) larghezza da 4760 fino a 5500 mm
M40 (2 x M10) larghezza da 4430 fino a 5140 mm
L30 (2 x L10) larghezza da 4500 fino a 5500 mm

Visive per portoni a cassette I modelli a cassette C

Cassettoni C visiva Sunrise (1034 x 300 mm)



Larghezza 2500 e 2750 mm

C10

Per il cassettoni C è possibile scegliere tra le varianti di visive Sunrise: C 10 per larghezze portone di 2500 e 2750 mm, C 30 (versione doppia, 2 x C 10) per larghezze portone 5000 e 5500 mm nonché le tre visive Classic per cassette S0, S1 e S2, dimensioni cassettoni 425 x 300 mm.

Illustrazioni della visiva Classic con cassette C per esempio in un portone con 2500 mm di larghezza.



Visive per cassette Modelli Classic e Sunrise

Telaio finestrata e fregi in materiale sintetico di serie nel colore bianco, a richiesta nel colore del portone. Con i portoni Decograin® le cornici delle finestrate sono verniciate a seconda del motivo scelto in una tonalità appropriata. Vetratura: lastra semplice o lastra doppia in vetro acrilico, trasparente oppure opacizzato, a seconda del tipo di portone.

Nota bene:

Nei due elementi inferiori che compongono il portone non è possibile inserire finestrate.

Elementi finestrate per portone d'autore, un esempio è riportato a pagina 31.

Oltre che bella, la maniglia deve anche avere una forma ergonomica.



Tutto in pugno... in modo sicuro

Manuali oppure automatici, i portoni sezionali Hörmann si aprono facilmente ed in modo sicuro

Con queste maniglie ideate da designer ed esperti in materia di sicurezza, avrete tra le mani la qualità che nessun altro potrà offrirVi. Scegliete quella che preferite tra sette eleganti possibilità, abbinando la maniglia del portone a quella della porta d'ingresso ed ordinarla contemporaneamente. Il Vostro concessionario di fiducia Hörmann provvederà al montaggio.

Una maniglia elegante conferisce un particolare tocco di classe. Scegliete quella che preferite



Materiale sintetico nero



Pressofusione di alluminio, colore bianco (RAL 9016)



Pressofusione di alluminio, colore argento



Pressofusione di alluminio, colore ottone



Acciaio inox lucidato



Acciaio inox spazzolato



Pressofusione di alluminio, colore bronzo

La serratura a cilindro incassata si presta ad essere integrata nell'impianto di chiusura unificato dell'edificio.

Maggiore sicurezza e migliore protezione antiscasso per portoni sezionali da garage Hörmann automatici o manuali.



Per garage sprovvisti di ingresso di emergenza proponiamo due opzioni di apertura del portone automatico dall'esterno in situazioni di emergenza (per esempio in caso di black-out).

Per portoni sezionali automatici senza maniglia, consigliamo la serratura per sblocco di emergenza (figura in alto) con cilindro arrotondato (non integrabile nell'impianto di chiusura unificato dell'edificio).

E' possibile in alternativa scegliere una delle 7 varianti illustrate munite di serratura (integrabile nell'impianto di chiusura unificato dell'edificio).



Protezione antiscasso migliorata: grazie al chiavistello a scatto per portoni sezionali manuali

Questo tipo di bloccaggio (figura sopra) prevede un robusto chiavistello con scatto automatico, che si inserisce in un solido perno, bloccando il portone in modo sicuro contro eventuali effrazioni.

SUGGERIMENTO: La doppia parete delle porte pedonali laterali è schiumata in poliuretano ed è disponibile in abbinamento al Vostro portone nelle superfici Woodgrain, Silkgrain®, Micrograin® e Decograin®.



Anche l'occhio vuole la sua parte

La porta pedonale laterale abbinata al portone

L'equilibrio armonico dei vari elementi architettonici della Vs abitazione suscita nell'osservatore esterno un'immediata sensazione di benessere. In quest'ottica, Hörmann ha ideato in abbinamento ad ogni modello di porta da garage la rispettiva porta pedonale laterale nello stesso design. L'integrazione perfetta tra bellezza e funzionalità.

**Per ogni portone,
è disponibile la porta laterale abbinata.**

Telaio tubolare

Telaio ad angolo



Le porte laterali in acciaio sono disponibili in 3 varianti

**Profilo tipo 1
(telaio battente ridotto)
con telaio monolitico in
alluminio**

A seconda dell'altezza della porta la maniglia viene posizionata tra 934 e 1268 mm dal P.P.F. Consigliato per il montaggio oltre luce foro muratura con apertura verso l'interno.

**Profilo tipo 2
(telaio battente maggiorato)
con telaio monolitico in
alluminio**

Posizionamento della maniglia a 1050 mm dal P.P.F. Per il montaggio in luce oppure oltre luce foro muratura con apertura verso l'interno o l'esterno. Le porte a cassettoni sono previste solo per il montaggio oltre la luce del foro muratura.

**Profilo tipo 3
(telaio battente ridotto)
con telaio ad angolo in
alluminio**

A seconda dell'altezza della porta la maniglia viene posizionata tra 934 e 1268 mm dal P.P.F., per il montaggio a spigolo muratura. Il telaio ad angolo è disponibile anche con profilo tipo 1 e 2.

Nelle porte pedonali laterali il telaio del battente e il telaio fisso sono realizzati con profili in alluminio resistenti agli agenti atmosferici (spessore 60 mm) e sono dotati di guarnizione perimetrale.

Superfici disponibili per le porte in acciaio
Woodgrain®, Silkgrain®, Micrograin®, Decograin®

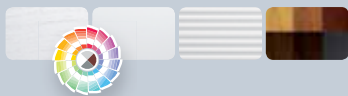

Tipologie in legno
Abete Nordico, Hemlock



Corredo maniglie

Di serie con maniglia sintetica su entrambi i lati o a richiesta come corredo di maniglia e pomolo fisso. Disponibile in tutte le varianti, in abbinamento al portone. Vedere illustrazioni a pagina 49.

Bloccaggio anti-effrazione a 3 punti

Dotazione speciale per porte con profilo 2 con scrocco, mandata, 2 rostri di tenuta e rosette inviolabili classe 2 secondo la DIN V EN V 1627-1630.

Le porte laterali Hörmann vengono fornite pronte all'impiego con serratura incassata e cilindro profilato, corredo maniglie arrotondato con rosetta di forma ovale e nei modelli con telaio tubolare, equipaggiate con cerniere regolabili su 3 dimensioni.



Con le porte laterali Hörmann Decograin® con telaio monolitico oppure ad angolo vengono forniti telaio, battente e telaio porta nella stessa finitura, per una visione armonica complessiva.

SUGGERIMENTO: Con la portina pedonale inserita raggiungerete comodamente tutto ciò che è in garage: tagliaerba, biciclette, carriole...



Praticità quotidiana

La portina pedonale a soglia ribassata

A volte sono i piccoli dettagli che fanno la differenza. Pensate solo alla possibilità di prelevare la bicicletta dal garage senza dover aprire ogni volta il portone. Vi accorgete immediatamente della comodità e dei numerosi vantaggi di avere una portina pedonale inserita soprattutto quando è a soglia ribassata. Unica ed esclusiva Hörmann!

Porta pedonale senza soglia per un accesso agevole in garage. Per portoni con larghezza fino a 4000 mm.



Le porte pedonali si aprono esclusivamente verso l'esterno e sono disposte al centro del portone. Per portoni di larghezza maggiore di 3500 mm (3000 mm in caso di cassette M) è possibile e talvolta necessaria una disposizione disassata.



In caso di porte pedonali con superfici Decograin®, su richiesta, riceverete il telaio coordinato alla tonalità ed al motivo scelto per il portone.

Nota: Per aumentare ulteriormente la sicurezza del Vostro portone con portina pedonale senza soglia, consigliamo l'impiego della fotocellula VL2 (opzionale) che precede lo scorrimento del portone, intercettando eventuali ostacoli prima di entrare in contatto con gli stessi.



I portoni manuali con portina pedonale sono sprovvisti di maniglia esterna: vengono bloccati dall'interno (vedi foto a lato).



Esclusiva Hörmann



Con soglia in acciaio inox spianata, al centro con spessore massimo di 10 mm e di soli 5 mm ai lati. Così non si rischia più di inciampare e non si fanno più sforzi inutili nel sollevare la bici per oltrepassare la soglia.

Il contorno in alluminio della portina pedonale inserita, di serie è anodizzato in tonalità naturale o in alternativa simile al colore scelto per il manto.

Il brevettato sistema antinfortunistico salvadita, integrato nel telaio della portina pedonale, esclude ogni pericolo di schiacciamento. L'elemento superiore continuo anche nella zona della portina, è munito di una guarnizione sull'architrave.

Accessori: chiudiporta aereo, serratura incassata con cilindro profilato, corredo di maniglie (sagomate e ribassate) con rosette di forma ovale.

Oltre al chiudiporta aereo di serie senza unità di bloccaggio è possibile richiedere lo stesso chiudiporta con un ritegno. In questo modo il passaggio, per esempio con una bicicletta, non è faticoso nemmeno per i bambini.

Un accurato sopralluogo e un montaggio a regola d'arte effettuati dal concessionario Hörmann sono molto importanti in presenza di portoni con portina pedonale inserita!

Con le motorizzazioni SupraMatic
velocità di apertura aumentata del 50%



Affidabili, sicure, esenti da manutenzione

ProMatic e SupraMatic, le motorizzazioni di qualità per porte da garage

La tecnologia di azionamento con guida di traino portante Hörmann è un sistema brevettato, che Vi offre numerosi vantaggi. Il Vostro portone da garage scorre in modo affidabile, silenzioso e senza bisogno di manutenzione. Inoltre, grazie al sistema di bloccaggio portone automatico antieffrazione, sarete al sicuro da eventuali „ospiti” indesiderati.

Le varianti

Motorizzazioni ProMatic



L'accesso privilegiato alla qualità Hörmann.

Velocità di apertura: max 14 cm/s

ProMatic

Per portoni con larghezza fino a 5000 mm (superficie manto max. 10 m²)
Spunto massimo: fino a 650 N

ProMatic P

Per portoni con larghezza fino a 5500 mm
Spunto massimo: fino a 750 N

ProMatic Akku

Per garage sprovvisti di elettricità e portoni con larghezza fino a 3000 mm.
(superficie manto max. 8 m²)
Spunto massimo: fino a 400 N



Il modulo Solar (a richiesta) ricarica per Voi la batteria.

Motorizzazioni Supramatic



La motorizzazione "con il turbo" e con molte altre funzioni aggiuntive.

Velocità di apertura: max 22 cm/s

- Possibilità di illuminazione separata tramite lampada alogena
- Opportunità di apertura intermedia - per esempio per arieggiare il box

SupraMatic E

Per portoni con larghezza fino a 5500 mm
Spunto massimo: fino a 800 N

SupraMatic P

Di serie incl. fotocellula

Per portoni con larghezza fino a 5500 mm, pesanti portoni in legno e portoni con porta pedonale inserita
Spunto massimo: fino a 1000 N

SupraMatic P- io

incl. fotocellula

Dati tecnici come la SupraMatic P, inoltre compatibile con io-homecontrol®

SupraMatic H

Per garage collettivi e sotterranei, il concessionario Hörmann di zona sarà lieto di consigliarVi.

SupraMatic HD

Per portoni LPU 40 XXL,
Spunto massimo fino a: 1200 N

La tecnologia di azionamento

- Radiofrequenza di 868,3 MHz con una portata sicura
- Minitelecomando a 4 pulsanti con codice di sicurezza scelto casualmente tra oltre un miliardo di combinazioni
- Ricevitore integrato
- Il bloccaggio automatico del portone protegge efficacemente contro le effrazioni
- L'affidabile spegnimento automatico arresta immediatamente il portone in presenza di ostacoli
- Avvio e stop rallentati proteggono portone e motorizzazione
- Cinghia dentata brevettata Esente da manutenzione
- Bloccaggio d'emergenza interno
- Montaggio facilissimo Tutto predisposto con estrema precisione

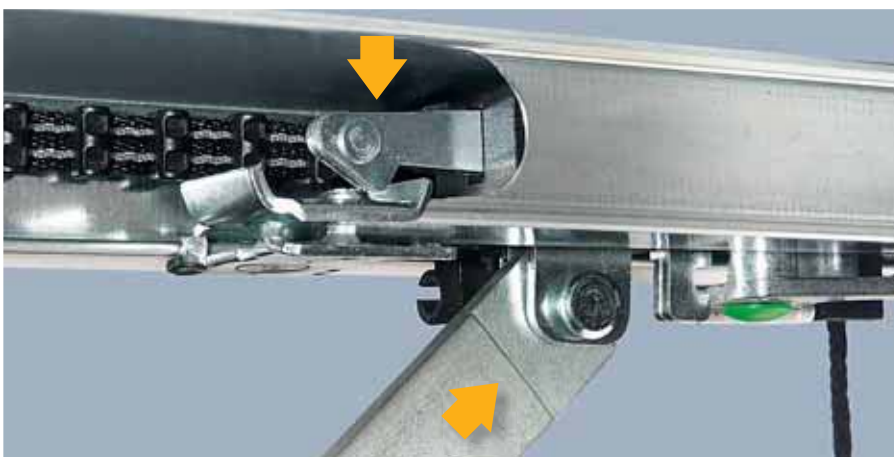

Per la Vostra sicurezza i portoni sezionali automatici Hörmann sono collaudati e certificati dall'Ente di sorveglianza tecnica TÜV in conformità alle direttive »Protezione antieffrazione per portoni da garage« della TTT* (Associazione degli industriali produttori di porte, portoni e telai)

Bloccaggio automatico del portone

Una volta chiuso il portone è anche automaticamente bloccato e protetto da eventuali forzature. Questo esclusivo dispositivo antisollevamento è di tipo meccanico, quindi funziona anche in assenza di corrente.



* Le condizioni di garanzia dettagliate sono disponibili al sito: www.hoermann.com.

Il telecomando d'autore HSD 2 conquista grazie al corpo in metallo di alta qualità e all'esclusivo design premiato con il **reddot design award**.
Un piccolo gioiello per il Vostro mazzo di chiavi.



reddot design award
winner 2007



Accessori premiati

I Vostri accompagnatori personali

Per agevolare l'apertura e la chiusura della Vostra porta da garage, Hörmann Vi propone numerosi accessori utili ed accattivanti. Per il mazzo di chiavi, per l'auto ma soprattutto per Voi e la Vostra libertà di movimento.

I comodi accessori tascabili



Compatibile al 100%

Con Hörmann tutto è compatibile. Utilizzando lo stesso telecomando potete aprire, oltre alla porta da garage, anche il cancello d'ingresso con motorizzazione Hörmann.



Minitelcomando HSM 4 per 4 funzioni



Microtelcomando HSE 2 per 2 funzioni, incl. anello portachiavi



Telecomando HSP 4 // **NOVITÀ** con blocco di trasmissione, per quattro funzioni, incluso anello portachiavi



Telecomando HS 4 per 4 funzioni



Telecomando HS 1 per una funzione



HSD 2-A, effetto alluminio con blocco di trasmissione, per 2 funzioni



HSD 2-C, cromato lucido con blocco di trasmissione, per 2 funzioni



Nella vostra auto è sempre a portata di mano, nascosto nello scomparto accendisigari. L'alternativa economica ai sistemi di telecomando integrati nell'auto.



Telecomando HSZ 1 per una funzione



Telecomando HSZ 2 per 2 funzioni

Chiedete al Vostro rivenditore specializzato anche il **set HF Z2**, composto da HSZ 2 e ricevitore HET 2 (adatto anche a prodotti di terzi e motorizzazioni senza radiofrequenza 868,3 MHz)

Con qualità collaudata Hörmann

- Protezione contro un uso non autorizzato grazie a oltre un miliardo di combinazioni di codici radio
- Stabile portata di trasmissione grazie alla radiofrequenza di 868,3 MHz
- Compatibile con Homelink (versione 7)
- Insensibile agli urti grazie all'antenna incorporata
- Facile duplicazione del codice da telecomando a telecomando



I telecomandi compatibili con io-homecontrol®

Telecomando HSH-io

Il pratico dispositivo consente di leggere sul display tutti i comandi, i processi ed il relativo stato di tutti i prodotti io-homecontrol® integrati.

Telecomando HSM4-io

Con il minitelcomando a 4 pulsanti possono essere azionati fino a 2 prodotti. I LED di stato Vi indicano se il portone è chiuso o aperto.



SUGGERIMENTO: soprattutto le famiglie con bambini portano apprezzare l'ulteriore sistema di sicurezza ideato da Hörmann. Una barriera fotoelettrica posizionata sul varco del garage arresta il portone immediatamente, senza alcun contatto. La sicurezza non ha prezzo.



L'alta tecnologia a servizio della Vs sicurezza

I particolari intelligenti per la Vostra casa

Hörmann è sempre attenta al comfort e alla sicurezza della Vs famiglia lavorando costantemente a soluzioni intelligenti e personalizzate. Potete puntare su soluzioni high-tech, come ad esempio lo scanner per impronte digitali, che permette di aprire il portone con un solo tocco in modo sicuro e confortevole.

I confortevoli accessori fissi di sicurezza

Tastiera a radiocodice con tasti illuminati

La tastiera a radiocodice Hörmann è disponibile in 2 versioni. Entrambe sono di facile installazione, perché non richiedono nessun cablaggio aggiuntivo. Il codice numerico immesso viene trasmesso via radio.

Il telecomando economico FCT 3b con tre funzioni è dotato di un pannello di protezione.

La comoda versione FCT 10b a dieci funzioni dispone di una pulsantiera a membrana resistente agli agenti atmosferici.

Tastiera a codice con tasti illuminati

Per il telecomando CTR 1b (per una funzione) inserire semplicemente il codice numerico personale. Il telecomando CTR 3b è dotato delle stesse tre funzioni.

Tastiera a codice

CTR 1d/CTR 3d (aspetto identico al FCT 3b) con scocca protettiva, senza illuminazione dei tasti, per una/tre funzioni

CTV 1/CTV 3

(non raffigurato)

con tastiera protetta da atti vandalici, le stesse funzioni dei CTR 1b/CTR 3b.

Dispositivo transponder ad una funzione

È sufficiente tenere la chiave transponder a circa 2 cm di distanza dal dispositivo ricevente. Due chiavi fanno parte della dotazione base; ulteriori unità vengono eventualmente fornite su richiesta. Il comodo modello TTR /100 può riconoscere fino a 100 chiavi. In alternativa il modello TTR/1000 può riconoscere fino a 1000 chiavi.

Letture di impronte digitali via radio

La Vostra impronta digitale è quel che basta per aprire il Vostro portone da garage in sicurezza e comodità. La seconda funzione consente di azionare ad es. un altro portone del garage, il cancello di ingresso o la porta d'ingresso. Il lettore di impronte digitali è disponibile in due versioni, FL 12 per 12 oppure FL 100 per 100 impronte digitali memorizzabili.

Disponibile anche con lettore di impronte digitali FFL 12 adatto fino a 12 impronte digitali individuali.



Tastiera a radiocodice FCT 3b con pannello di protezione



Tastiera a codice FCT 10b



Tastiera a codice CTR 1b/3b



Dispositivo Transponder TTR 100/1000



Rilevatore biometrico d'impronta FL 12/FL 100



Letture di impronte digitali radio FFL 12 // NOVITÀ

* Non disponibili in Italia



ESU, ESA*

Selettore a chiave

In due versioni, per l'installazione sopra o sotto intonaco, ognuno dotato di tre chiavi.

STUP, STAP

Pulsantiera interna con tasti illuminati

Il modello IT 1b agevola l'apertura del portone grazie ai tasti illuminati.

IT 1b

L'IT 3b per le motorizzazioni SupraMatic permette di accendere l'illuminazione della motorizzazione o di disattivarla completamente, ad esempio nei periodi di vacanza.

IT 3b

Radiotastiera interna

Con la radiotastiera FIT 2 si gestiscono due motorizzazioni o funzioni della motorizzazione. Il comando avviene tramite tasti ad impulso o selettori a chiave, collegati a richiesta, che - nel tipo FIT 2- può essere temporaneamente bloccato, per esempio nei periodi di vacanza.

FIT 2

Fotocellula

Una fotocellula è facilmente applicabile sulla porta da garage motorizzata. La fotocellula è installabile rapidamente ed aumenta sensibilmente il livello di sicurezza ad un costo limitato.

EL 101





Tecnologia ben collaudata

Comfort d'uso con la massima sicurezza

Da sempre il tema della sicurezza per l'utilizzatore della porta da garage è al primo posto nella lista delle nostre priorità. Grazie alle molteplici soluzioni innovative Hörmann fissa gli standard in questo settore. Lo testimoniano i numerosi brevetti Hörmann. Per Voi e la Vostra famiglia ciò significa maggiore sicurezza giorno dopo giorno.

Requisiti di sicurezza in osservanza alla norma UNI EN 13241-1



Molle a trazione con sistema molla in molla

I portoni sezionali Hörmann dotati di due molle a trazione ed una coppia di funi su ogni lato sono protetti da un'eventuale caduta del manto. Grazie al sistema di molle concentriche (brevettato) è escluso che una molla rotta possa uscire dalla sede - quindi nessun pericolo di infortuni.

I portoni sezionali con larghezza fino a 3000 mm ed altezza fino a 2625 mm sono dotati di serie delle collaudate molle a trazione.

Brevetto Hörmann



Molle a torsione con sicurezza incorporata contro la loro rottura

I portoni sezionali Hörmann con molle a torsione su entrambi i lati si distinguono per il brevettato sistema di sicurezza contro la rottura delle molle. In caso di rottura di una di esse, il portone viene immediatamente arrestato evitando così l'improvvisa caduta del manto. I portoni più grandi e quelli con portina pedonale inserita o riempimento in legno massiccio vengono forniti di serie con molla e torsione.

Brevetto Hörmann



Scorrimento sicuro del portone nelle guide laterali

I carrelli regolabili brevettati, i solidi supporti e le guide di scorrimento di sicurezza impediscono che il portone fuoriesca dalla sede. Così il manto viene posizionato con sicurezza parallelamente al soffitto.

Brevetto Hörmann



Sistema salvadita all'interno, all'esterno e sulle cerniere

Grazie alla speciale forma degli elementi del portone, si esclude ogni pericolo di schiacciamento delle dita, sia tra gli elementi, che tra le cerniere. Questo sistema antinfortunistico salvadita è disponibile in esclusiva sui portoni Hörmann.

Brevetto Hörmann



Controtelaio anticonvogliamento

Le strutture laterali Hörmann sono completamente chiuse su tutta l'altezza. In tal modo si esclude ogni possibilità di involontario inserimento delle dita.

Sicurezza anticaduta Protezione salvadita

I portoni sezionali Hörmann sono collaudati e certificati secondo i severi requisiti della norma UNI EN 13241-1.

Nessun portone sezionale potrà mai essere più sicuro di così: vale la pena di fare un confronto!





365 giorni di affidabilità

Collaudato e certificato

Qualità del marchio fin nei minimi dettagli: è questo che fa la differenza e che vi dà la certezza di avere scelto il meglio. Perché l'acquisto della nuova porta da garage deve essere fonte di soddisfazione a lunga durata. Per questo motivo i portoni sezionali Hörmann soddisfano in pieno le più severe norme e sempre con risultati convincenti.

Caratteristiche prestazionali in osservanza alla norma UNI EN 13241-1



Isolamento termico

Insonorizzazione

Tenuta ermetica

Resistenza alla sollecitazione del vento

Hörmann ha adottato e certificato le quattro caratteristiche prestazionali fondamentali per testare la qualità delle porte da garage: si tratta di requisiti estremamente importanti, che non vanno sottovalutati in alcun modo al momento della scelta del portone. Per esempio: l'isolamento termico e l'insonorizzazione per il garage, la tenuta ermetica contro gli agenti atmosferici e la resistenza alla sollecitazione del vento nei garage situati in zone particolarmente.

Isolamento termico

Portoni in acciaio a doppia parete 42/20 mm	
Elemento	U = 1,00 W/m ² K
Manto	U = 1,36 W/m ² K
Portone montato ¹⁾	U = 1,80 W/m ² K

Portoni in acciaio a doppia parete 42 mm	
Elemento	U = 0,50 W/m ² K
Manto	U = 0,90 W/m ² K
Portone montato ¹⁾	U = 1,30 W/m ² K

Portoni in acciaio monoparete	
Manto	U = 6,00 W/m ² K
Portone montato ¹⁾	U = 6,40 W/m ² K

Portoni con riempimento in legno massiccio	
Manto	U = 2,50 W/m ² K
Portone montato ¹⁾	U = 2,90 W/m ² K

Insonorizzazione

Portoni in acciaio monoparete	R = ca. 20 dB
Portoni in acciaio a doppia parete 42/20 mm	R = ca. 21 dB
Portoni in acciaio a doppia parete 42 mm	R = ca. 22 dB

Tenuta ermetica

Aria	Portoni in acciaio monoparete	Classe 0*
	Portoni in acciaio a doppia parete con grecatura (esclusa grecatura L)	Classe 2
	Portoni in acciaio a doppia parete con cassettoni e grecatura L	Classe 3
	Portoni con riempimento in legno massiccio	Classe 0*
Acqua	Portoni in acciaio monoparete	Classe 0*
	Portoni in acciaio a doppia parete	Classe 3**
	Portoni con riempimento in legno massiccio	Classe 0*

* Portoni con feritoie di aerazione, a richiesta Classi 2-3

** Pressione idrostatica fino a 70 Pa

Sollecitazione del vento

Portoni in acciaio monoparete	Classe 2
Portoni in acciaio a doppia parete 42/20 mm	Classe 3
Portoni in acciaio a doppia parete 42 mm	Classe 3
Portoni con riempimento in legno massiccio	Classe 3

Sollecitazioni superiori: a richiesta

¹⁾ I valori U sono validi per portoni montati con superficie di 10 m², senza finestratura.



Guarnizioni perimetrali, guarnizioni intermedie

Hörmann impiega solo guarnizioni ad elasticità permanente e resistenti agli agenti atmosferici.

I portoni a doppia parete sono dotati, tra i singoli elementi di guarnizioni intermedie supplementari d'alta qualità.



Guarnizione a pavimento

La guarnizione al suolo compensa anche lievi irregolarità del pavimento, grazie al profilo tubolare di ampia sezione.



Esclusiva Hörmann

Ottima protezione permanente

Lo zoccolo inferiore in materiale sintetico proteggerà il Vostro portone dai danneggiamenti dovuti alla ruggine, che si sviluppa anche nei garage soprattutto di recente costruzione. A differenza dei prodotti di terzi, anche in caso di acqua stagnante permanente. Lo zoccolo racchiude completamente il telaio nell'area a rischio di ruggine: solo questo significa protezione efficiente a lungo termine. Lo zoccolo inferiore non è compreso nell'equipaggiamento dei portoni LPU 40 XXL e del portone sezionale in alluminio.

Domanda di brevetto depositata

Diciamo basta alla ruggine dovuta principalmente a:

- soletta con componenti aggressivi
- acidificazione delle piastrelle
- Antigelo o acqua mista a sale

